



Paño IT FR14 30.20

Cerramientos barrotes IT FR14

Paño IT FR14 30.20. Cercado de barrotes rectangulares de 30 x 20 mm. Ideal para cerramientos residenciales, industriales o zonas públicas



Residencias individuales



Residencias colectivas



Parques y jardines



Zonas industriales



Producto con certificado de calidad



Características generales paño IT FR14

Paño fabricado con tubos de acero galvanizado. Travesaños superior e inferior y barrotes verticales soldados. Posibilidad de fabricarlo con barrote pasante. Postes fabricados con tubo galvanizado con garra para empotrar o con placa base para atornillar. Sistema de fijación con pieza de poliamida. Instalación simultánea que se realiza colocando poste seguido del paño y del siguiente poste.

Acabados superficiales

-  **IT PINT**
Acero + galvanizado sendzimir + plastificado
-  **IT PINT PLUS**
Acero + galvanizado sendzimir + imprimación + plastificado
-  **IT ULTRA PLUS**
Acero + galvanizado inmersión + imprimación + plastificado

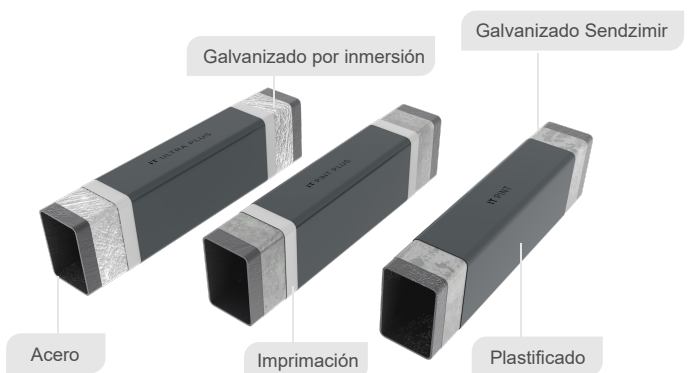
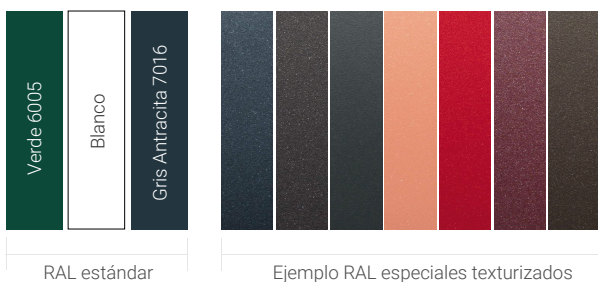

Todos los acabados, tienen una capa nanotecnológica de pasivado entre el acero y la imprimación o plastificado.

Cualquier color de la carta RAL. 

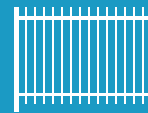

Información técnica paño IT FR14 30.20



Detalle barros pasantes
Cara de 30 hacia adelante

Información técnica paño IT FR14

Travesaño superior: 50 x 30 x 2 mm
Travesaño inferior: 50 x 30 x 2 mm
Pilares: 60 x 60 x 2 / Ø 60 x 2 mm
Barros: 30 x 20 x 1,5 mm

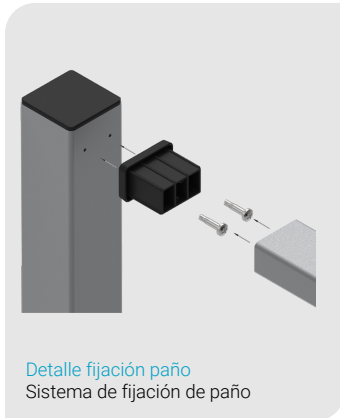

Detalle fijación paño
Sistema de fijación de paño

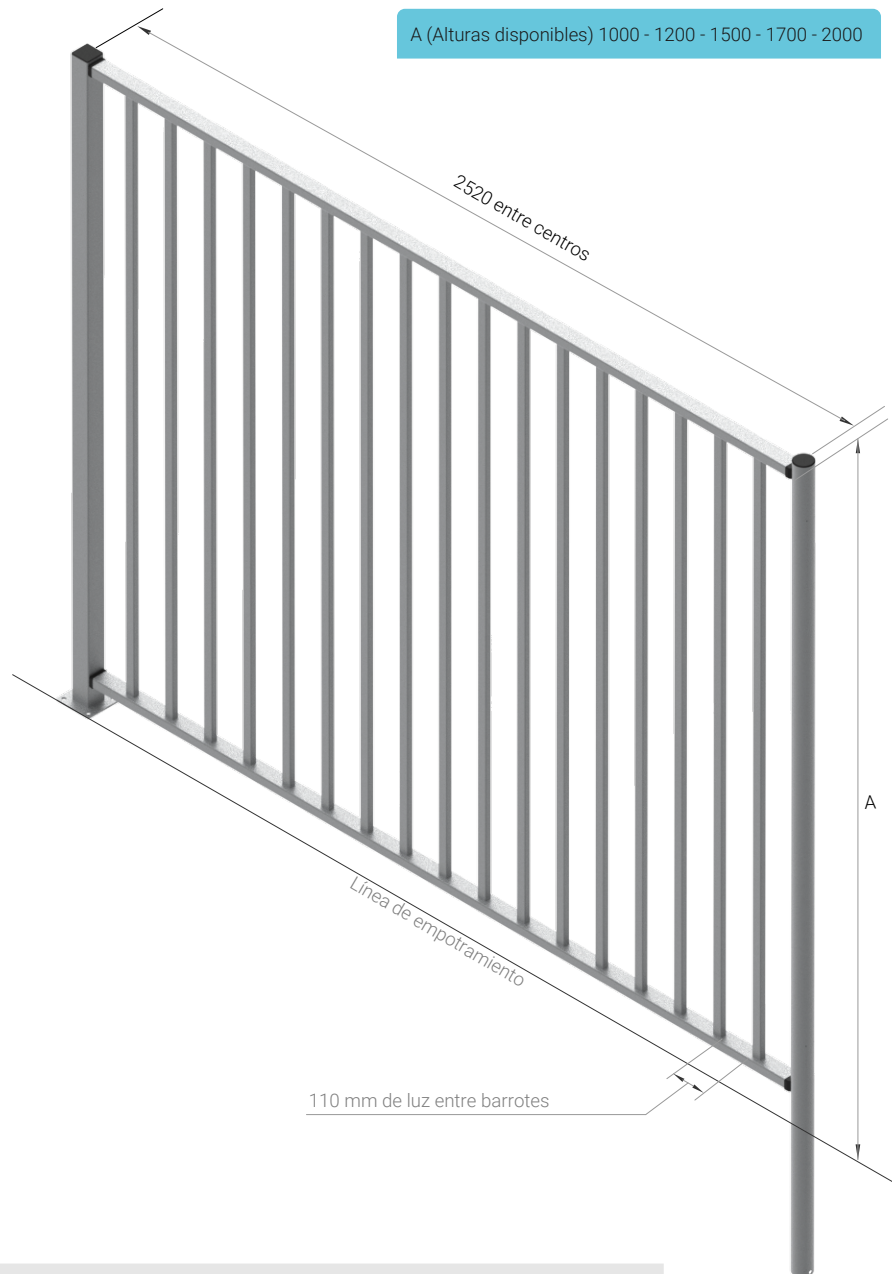

Fijación poste Ø60 x 2,0 mm
P-R 50 x 30



Fijación poste 60 x 60 x 2,0 mm
P 50 x 30



Fijación con tetón para
sustitución de paño
P 50 x 30



Fijación con tetón para
sustitución de paño
P-R 50 x 30

